

300形（1次車） 車両形式図

- ・ 300形1次車（1号車）車両形式図
- ・ 300形1次車（2号車）車両形式図
- ・ 300形1次車（3号車）車両形式図
- ・ 300形1次車（4号車）車両形式図
- ・ 300形1次車（5号車）車両形式図

東京都交通局車両電気部車両課

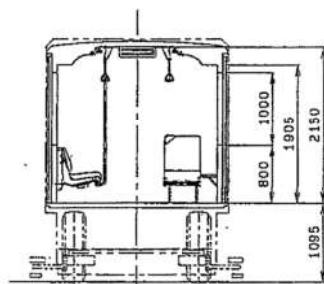

視AA

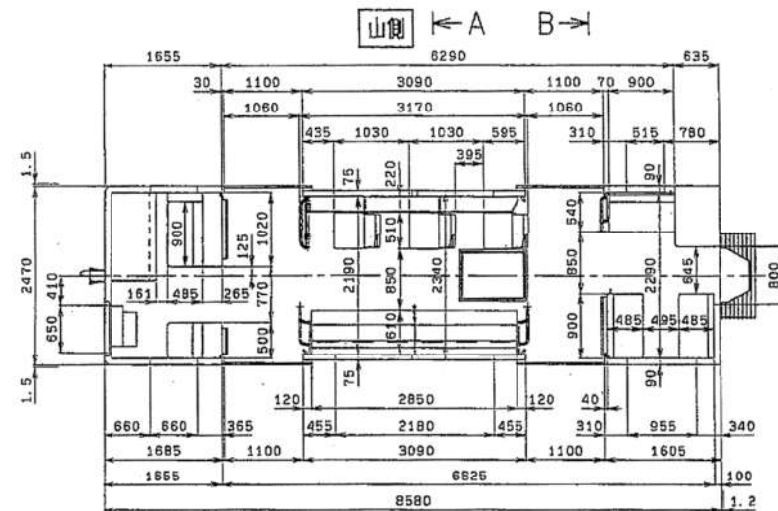

山側 ← A B →
海側 ← A B →

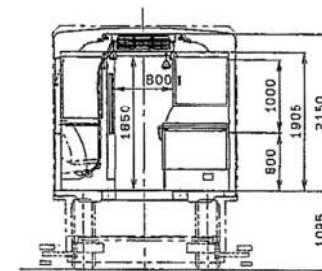

視BB

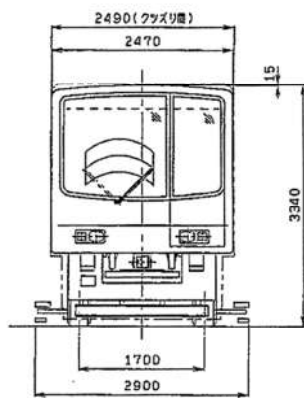

日暮里寄
I位側

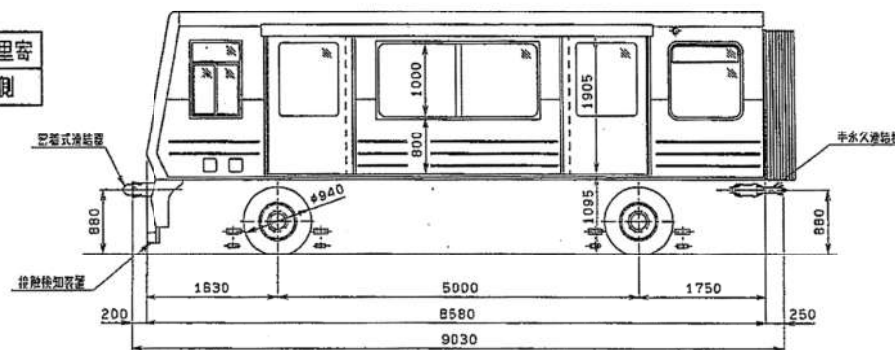

日暮里寄
II位側

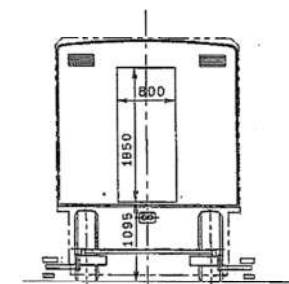

東京都交通局車両電気部車両課
300形1次車(1号車)車両形式図

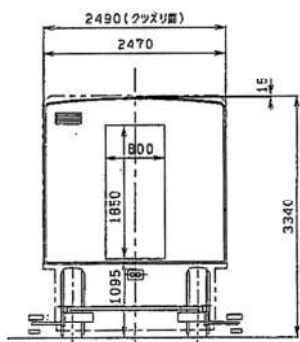
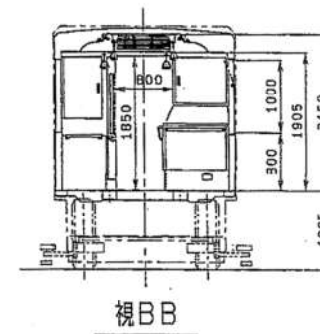
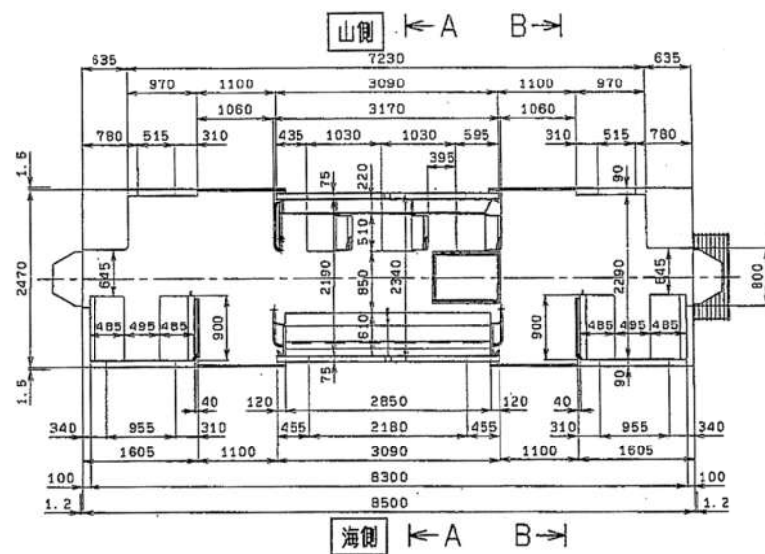
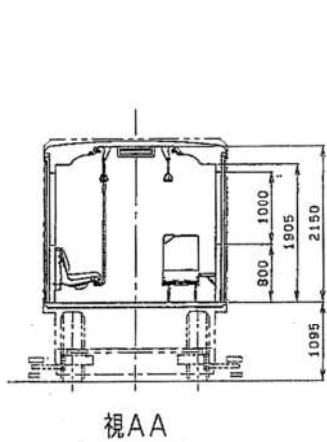

日暮里寄
I位側

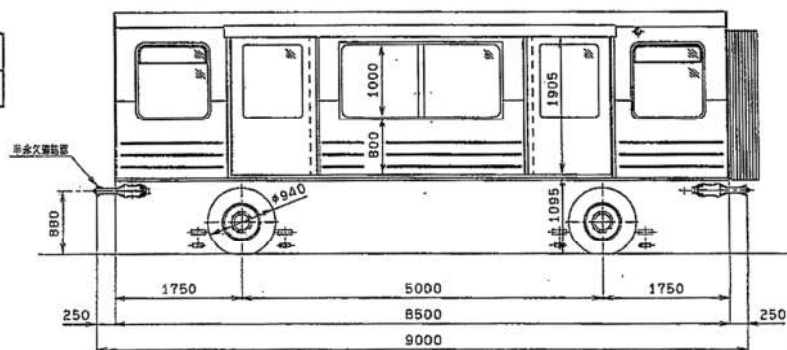

合人寄
II位側

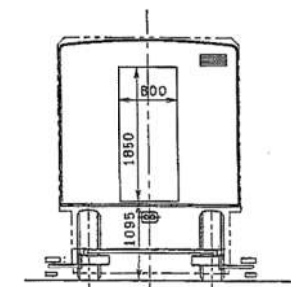

東京都交通局車両電気部車両課
300形1次車(2号車)車両形式図

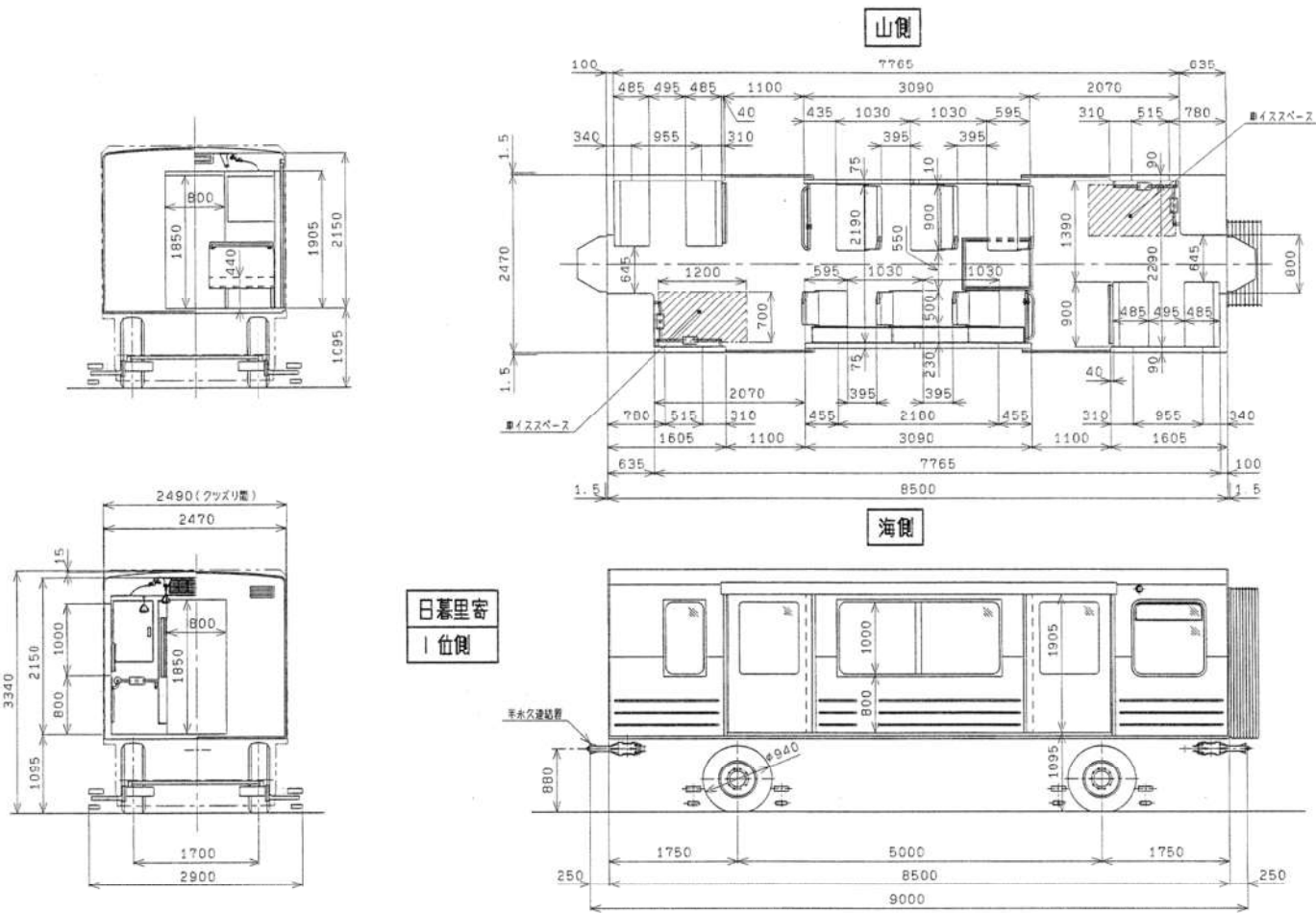

東京都交通局車両電気部車両課
300形1次車(3号車)車両形式図

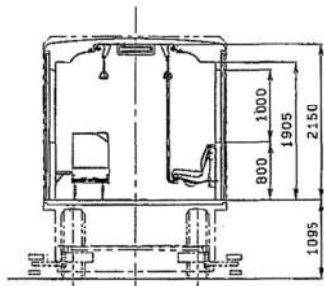

視A

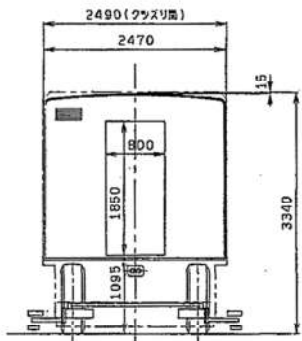

日暮田寄
I位側

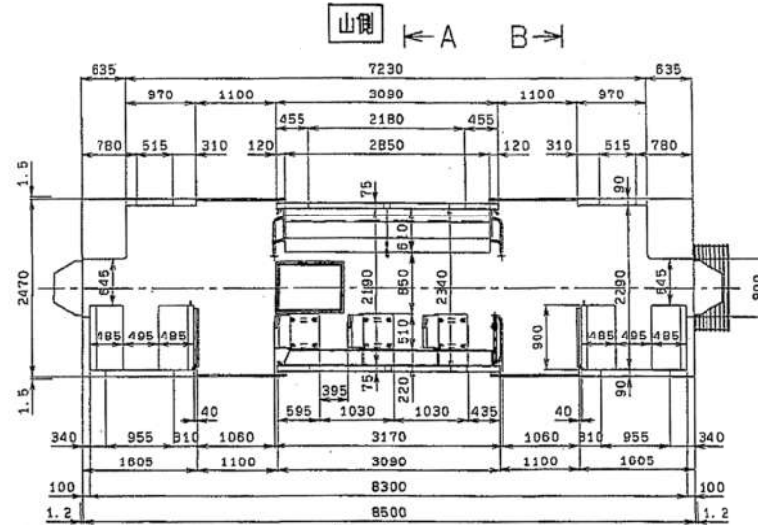

海側 ← A B →

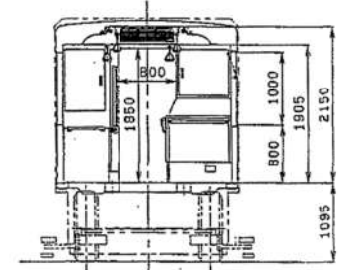

視B

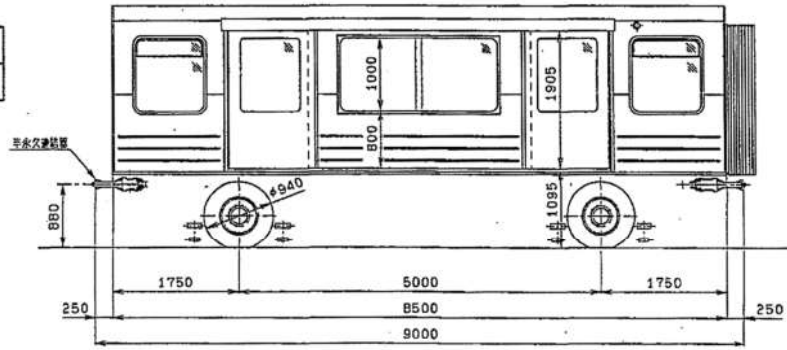

合人寄
II位側

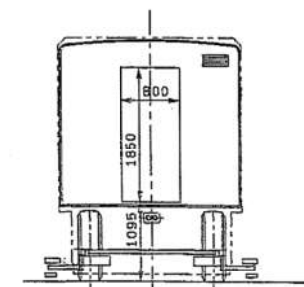

東京都交通局車両電気部車両課
300形1次車(4号車)車両形式図

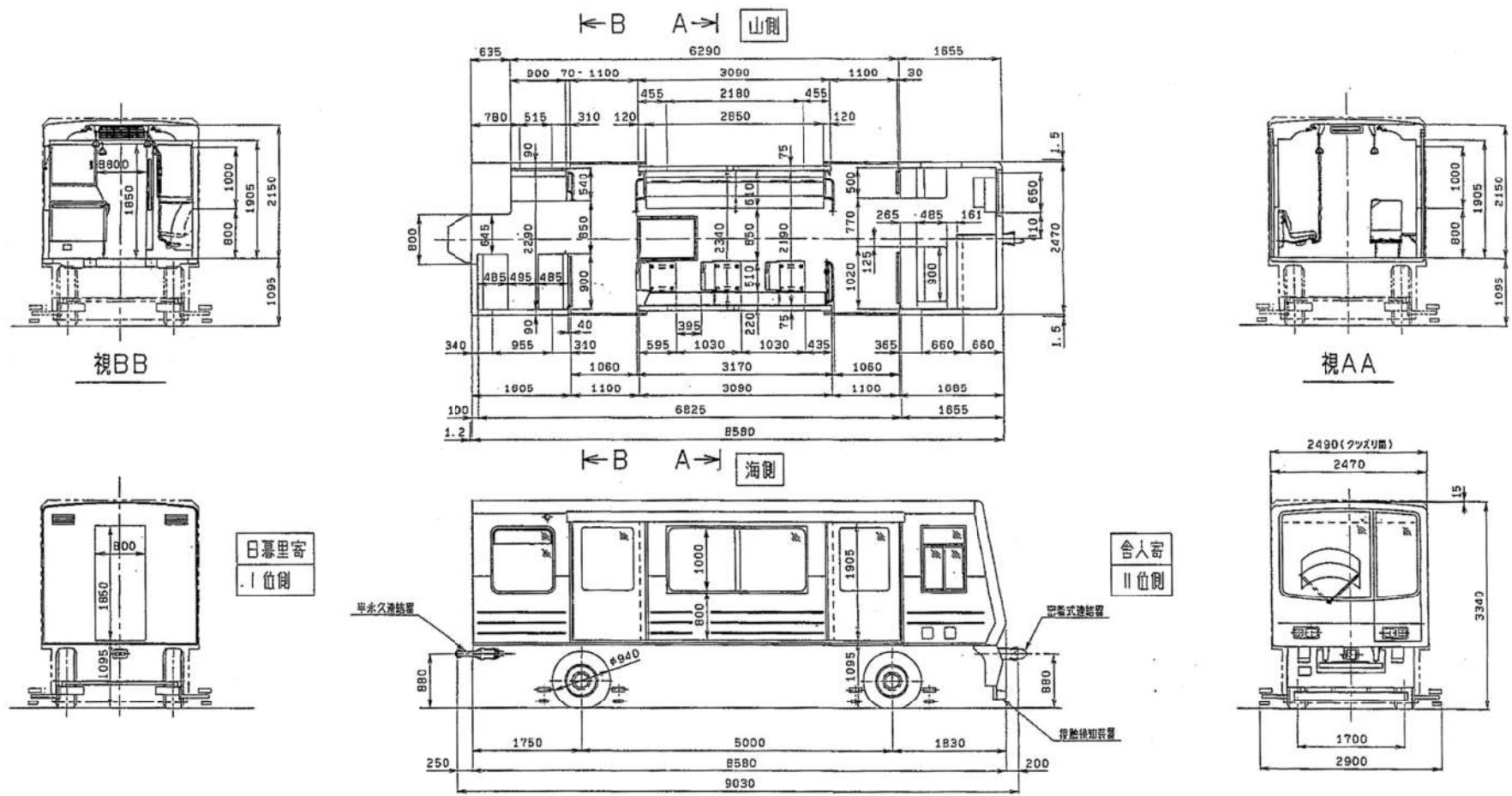

東京都交通局車両電気部車両課
300形1次車(5号車)車両形式図